



Materialutförande

Varmförzinkad

Aluzink

Lackerat utförande

Adam-K är en kombinerad intags- och avluftshuv. Kombihuv är konstruerad för användning i komfortanläggningar. Huv levereras komplett med takgenomföring.







Takgenomföringen levereras i standardutförande med 50mm ljudisolering motsvarande brandteknisk klass EI 30. Den går även att få med 100mm isolering motsvarande brandteknisk klass EI 60.

Som standard levereras takgenomföringen i längd 800mm. Den kan även beställas i önskad längd.

Takgenomföringen har nippelanslutning (x2).

Material och ytbehandling

Kombihuv tillverkas som standard i aluzink och finns lackerad i svart eller tegelröd kulör. Huv kan även levereras i varmförzinkad stålplåt och kan lackeras i önskad kulör.

KULÖR	NCS S	RAL	
Svart	9500-N	9005	
Vit	0502-Y	9010	
Zinkgrå	3502-B	7040	
Ljusgrå	4502-B	7044	
Mörkgrå	7502-B	7024	
Tegelröd	4050-Y70R	8004	
Silver		9006	

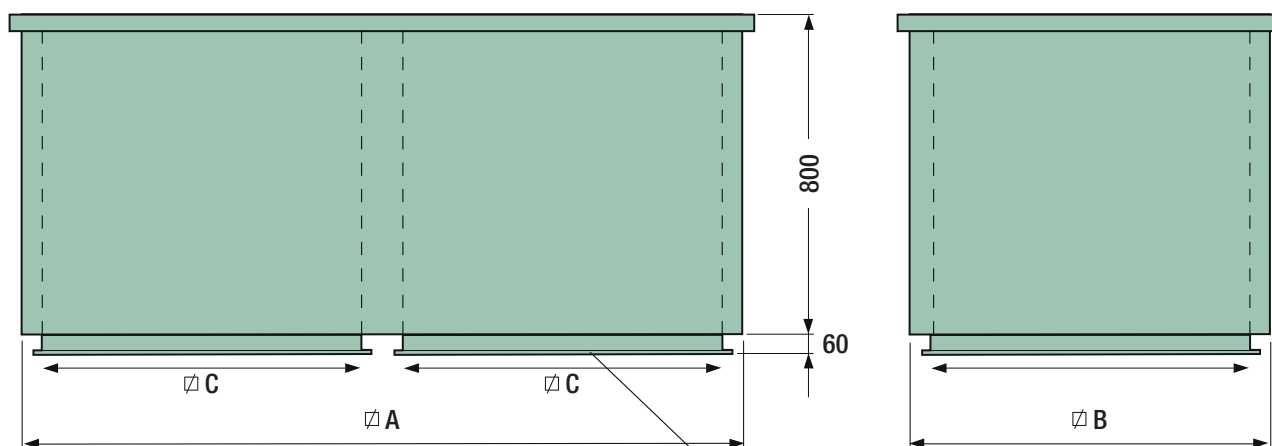

Håltagningsmått
A x B + 20 mm i lodlinjen.

Nippelanslutning (enligt huvbeteckning).

Storlek	Max luftflöde l/s	A	B	C	Anslutning Ø	Vikt kg
125	55	500	250	150	125	50
160	70	600	300	200	160	58
200	110	600	300	200	200	59
125-EI 60	55	600	350	150	125	65
160-EI 60	70	700	400	200	160	75
200-EI 60	110	700	400	200	200	76