



Materialutförande

Varmförzinkad

Aluzink

Lackerat utförande

Uteluftshuv Skorsten är en intagshuv i skorstensutförande konstruerad för användning i komfort- och industrianläggningar.







Funktionsbeskrivning

- Luftintag via galler fördelat på fyra sidor.
- Smådjursäkert nät.
- Inspektions och rengöringsbar via enkelt demonterbar lucka.
- Konstruerad för lågt tryckfall och bästa driftsekonomi.

Material och ytbehandling

Uteluftshuven tillverkas som standard i varmförzinkad stålplåt. Huven kan även levereras i aluzink och kan lackeras i önskad kulör.

Dampics produkter lackeras i följande standardkulörer: Annan kulör enligt offert.

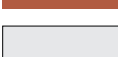
KULÖR	NCS S	RAL	
Svart	9500-N	9005	
Vit	0502-Y	9003	
Zinkgrå	3502-B	7040	
Ljusgrå	4502-B	7044	
Mörkgrå	7502-B	7024	
Tegelröd	4050-Y70R	8004	
Silver		9006	

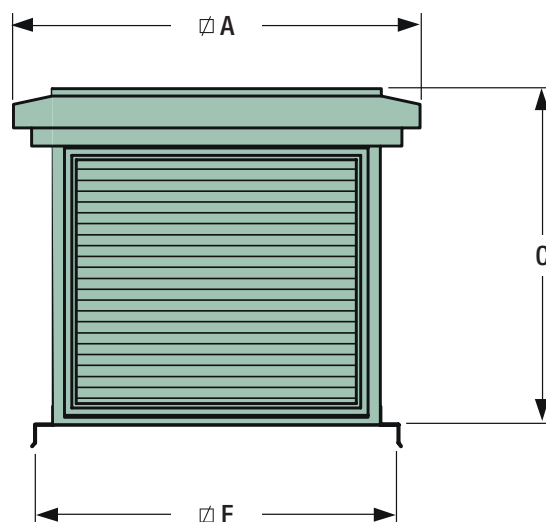

Storlek	Luftflöde l/s	A	C	F	Vikt kg	Takgenomföring Enkel ¹⁾
200	60 - 160	425	475	400	10	300
300	160 - 340	625	625	500	15	400
400	340 - 630	725	675	600	25	500
500	630 - 1000	825	825	700	30	600
600	1000 - 1400	925	825	800	35	700
800	1390 - 2400	1125	925	1000	55	900
1000	2400 - 3600	1325	1025	1200	77	1100
1200	3600 - 5200	1525	1225	1400	115	1300
1400	5200 - 7000	1725	1425	1600	155	1500
1600	7000 - 9200	1925	1625	1800	205	1700
1800	9200 - 12000	2125	1825	2000	260	1900

¹⁾ Se sidan 3.

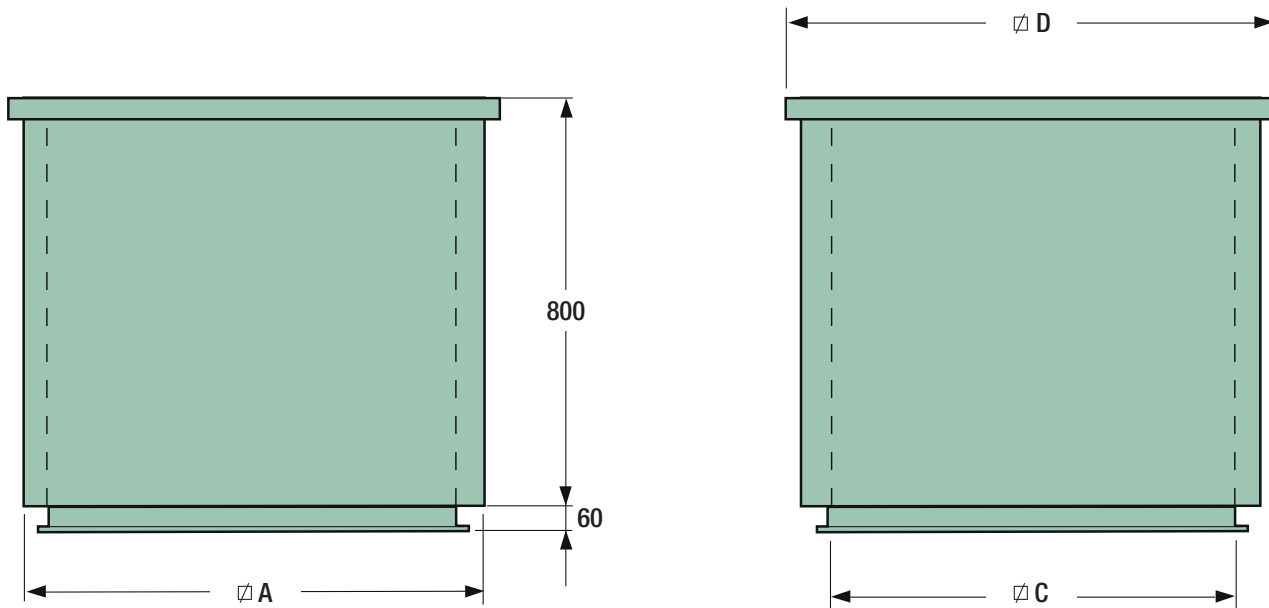

Art.nr. Varmförzinkad	Storlek	A	D	C 50 mm isol	C 100 mm isol	Vikt (kg) 50 mm isol	Vikt (kg) 100 mm isol
11390	200	200	290	100	-	19	-
11400	300	300	390	200	100	21	30
11410	400	400	490	300	200	28	40
11420	500	500	590	400	300	35	50
11430	600	600	690	500	400	41	60
11440	700	700	790	600	500	47	70
11450	800	800	890	700	600	53	80
11550	900	900	990	800	700	59	90
11560	1000	1000	1090	900	800	65	100
11570	1100	1100	1190	1000	900	73	110
11580	1200	1200	1290	1100	1000	79	120
11590	1300	1300	1390	1200	1100	86	130
11600	1400	1400	1490	1300	1200	90	140
11610	1500	1500	1590	1400	1300	99	150
11620	1600	1600	1690	1500	1400	107	162
11630	1700	1700	1790	1600	1500	111	170
11640	1800	1800	1890	1700	1600	117	180
11650	1900	1900	1990	1800	1700	127	192

Måtten avser Takgenomföring Enkel i standardutförande 50 mm/100 mm isolering.

Håltagningsmått = A + 20 mm i lodlinjen.