



Materialutförande

Varmförzinkad

Aluzink

Lackerat utförande

Avluftshuv VEA är en rektangulär takhuv avsedd att användas för uteluft eller avluft i komfort och industri-anläggningar







Funktionsbeskrivning

- Huvn är uppbyggd på en bottenram och hörnprofiler.
- Gallerinsatser på fyra sidor med trådnät på insidan.
- Gallerinsatserna demonterbara för rengöring.
- VEA monteras på takgenomföring VTA eller på platsbyggd genomföring.
- VEA kan måttbeställas rektangulär eller kvadratisk med andra höjdmått.

Material och ytbehandling

Ventilationshuvn tillverkas som standard i varmförzinkad stålplåt. Huvn kan även levereras i aluzink och kan lackeras i önskad kulör.

Dampics produkter lackeras i följande standardkulörer: Annan kulör enligt offert.

KULÖR	NCS S	RAL	
Svart	9500-N	9005	
Signalvit	0502-Y	9003	
Zinkgrå	3502-B	7040	
Ljusgrå	4502-B	7044	
Mörkgrå	7502-B	7024	
Tegelröd	4050-Y70R	8004	
Silver		9006	

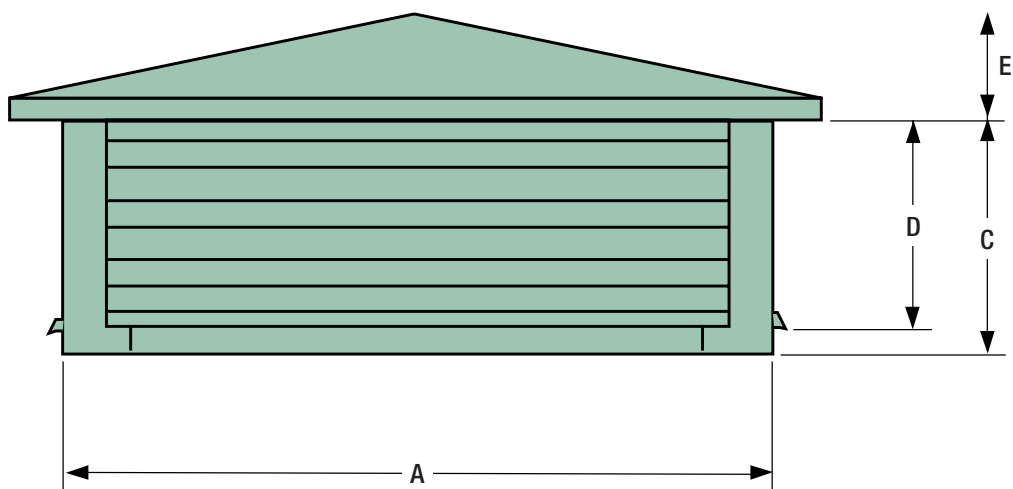

Storlek	Luftflöde l/s Uteluft	Luftflöde l/s Avluft	A	C	D	E	Vikt kg	Takgenomföring VTA ¹⁾
030-020	315	540	400 x 400	230	200	60		300
040-020	420	585	500 x 500	230	200	60		400
050-020	525	730	600 x 600	230	200	80		500
060-020	630	880	700 x 700	230	200	100		600
060-030	950	1315	700 x 700	330	300	100		600
070-020	740	1025	800 x 800	230	200	100		700
070-030	1100	1535	800 x 800	330	300	100		700
080-020	840	1170	900 x 900	230	200	120		800
080-030	1265	1760	900 x 900	330	300	120		800
090-030	1420	1975	1000 x 1000	330	300	120		900
090-040	1895	2630	1000 x 1000	430	400	120		900
100-030	1580	2200	1100 x 1100	330	300	130		1000
100-040	2100	2920	1100 x 1100	430	400	130		1000
120-040	2525	3500	1300 x 1300	430	400	150		1200
120-050	3155	4380	1300 x 1300	530	500	150		1200

¹⁾Se sidan 3.

TILLBEHÖR

TAKGENOMFÖRING VTA

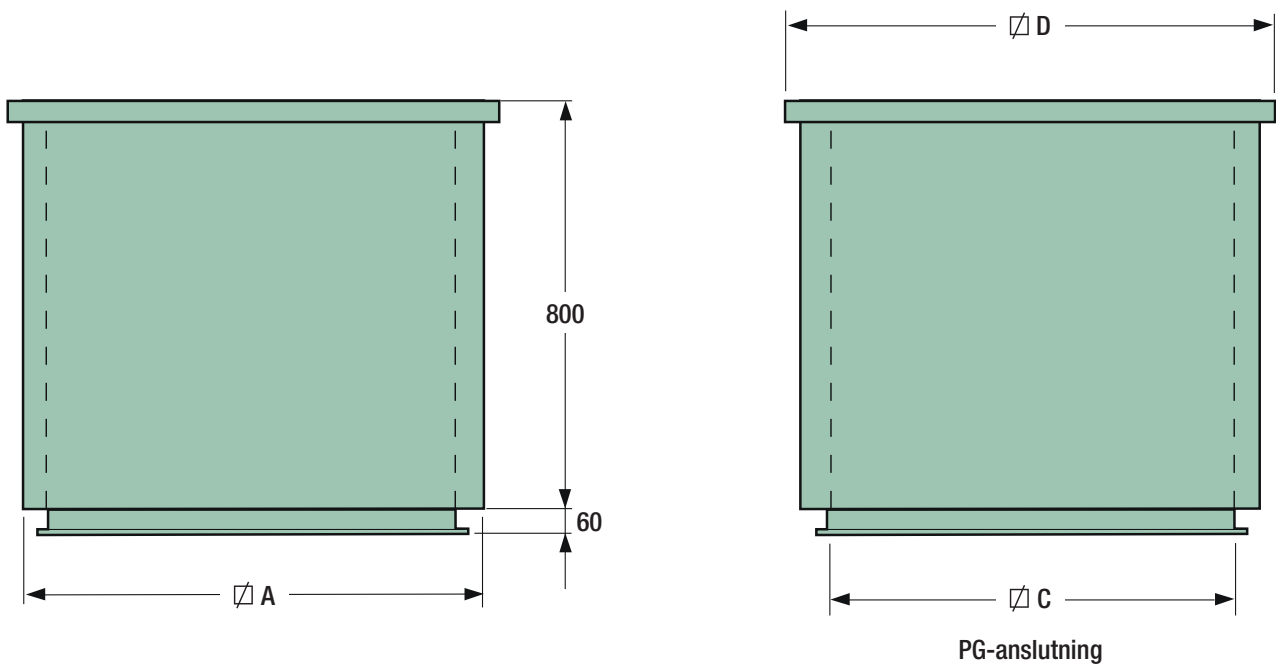

Art.nr. Varmförsinkad	Storlek	A	D	C 50 mm isol	C 100 mm isol	Vikt (kg) 50 mm isol	Vikt (kg) 100 mm isol
11390	200	200	290	100	-	19	-
11400	300	300	390	200	100	21	30
11410	400	400	490	300	200	28	40
11420	500	500	590	400	300	35	50
11430	600	600	690	500	400	41	60
11440	700	700	790	600	500	47	70
11450	800	800	890	700	600	53	80
11550	900	900	990	800	700	59	90
11560	1000	1000	1090	900	800	65	100
11570	1100	1100	1190	1000	900	73	110
11580	1200	1200	1290	1100	1000	79	120
11590	1300	1300	1390	1200	1100	86	130
11600	1400	1400	1490	1300	1200	90	140
11610	1500	1500	1590	1400	1300	99	150
11620	1600	1600	1690	1500	1400	107	162
11630	1700	1700	1790	1600	1500	111	170
11640	1800	1800	1890	1700	1600	117	180
11650	1900	1900	1990	1800	1700	127	192

Måtten avser takgenomföring VTA i standardutförande 50 mm/100 mm isolering.

Håltagningsmått = A + 20 mm i lodlinjen.